

АВТОМОБИЛЬНАЯ МАГНИТОЛА

РУКОВОДСТВО ПО ЭКСПЛУАТАЦИИ

ДЛЯ МОДЕЛЕЙ:

ASD-234

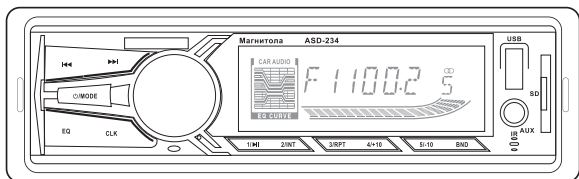

ASD-254 BT

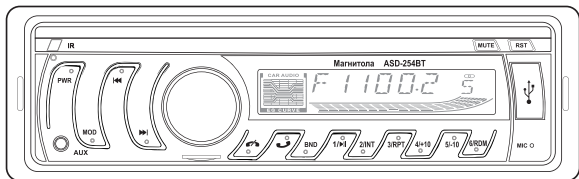

ОСОБЕННОСТИ УСТРОЙСТВА

ASD - высоко технологичная автомобильная магнитола разработана в соответствии с рыночными требованиями. Она поддерживает наиболее востребованные функции, такие как: радио, MP3 плеер, AUX акустический вход, USB/SD воспроизведение с внешнего устройства, а также может быть использована в качестве Bluetooth гарнитуры*.

- Стандартный размер 1 DIN позволяет установить магнитолу практически в любой автомобиль.
- Часы реального времени
- Четырех-канальная аудио система
- Bluetooth гарнитура*
- Воспроизведение аудио файлов с USB/SD
- ИК пульт дистанционного управления
- Аналоговый аудио вход AUX

Благодарим Вас за покупку автомобильной магнитолы **ASD**. Перед установкой и использованием, пожалуйста, прочитайте руководство пользователя. Сохраняйте инструкцию для дальнейшего использования.

- Не ремонтируйте устройство в случае его поломки. Выключите магнитолу и обратитесь к поставщику. Неправильный ремонт может вывести устройство из строя.
- Не используйте для очистки устройства химически активные вещества.

*

только для модели ASD-254BT

КРАТКОЕ ОПИСАНИЕ УСТРОЙСТВА

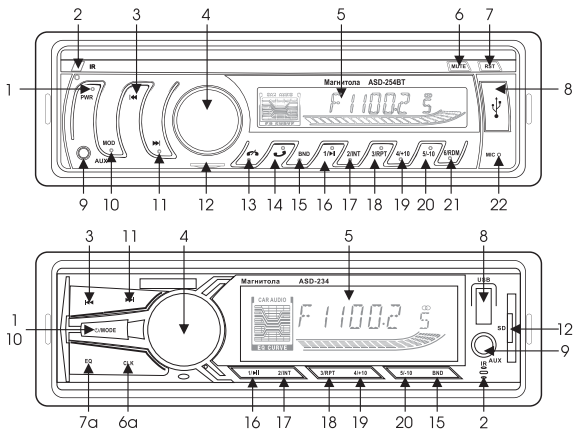

1. Кнопка „PWR” (Включение)
2. ИК приемник (для управления с ПДУ)
3. Кнопка „Назад”
4. Ручка регулировки, кнопка „Выбор”
5. LCD Дисплей
6. Кнопка „MUTE” (Без звука)
- 6а. Кнопка „CLK” (Часы)
7. Кнопка „RST” (Перезапуск)
- 7а. Кнопка „EQ” (Эквалайзер)
8. Разъем USB 2.0
9. Аналоговый вход AUX
10. Кнопка „MODE” (Режим)
11. Кнопка „Вперед”
12. Разъем карты памяти micro SD
13. Кнопка „Сброс”
14. Кнопка „Вызов”
15. Кнопка „BND” (Сохранение радиостанции)
16. Кнопка „Воспроизведение/пауза” / „канал 1”
17. Кнопка „канал 2 / INT»
18. Кнопка „RPT” / „канал 3”
19. Кнопка „+10” / „канал 4”
20. Кнопка „-10” / „канал 5”
21. Кнопка „RDM” / „канал 6”
22. Микрофон

ПУЛЬТ ДИСТАНЦИОННОГО УПРАВЛЕНИЯ

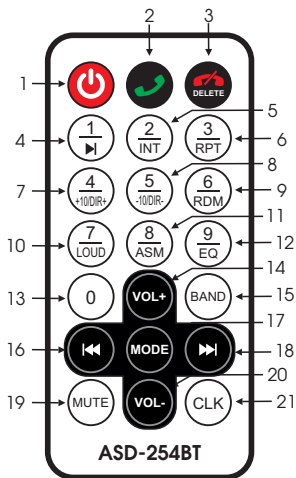

1. Кнопка „Вкл/Выкл“
2. Кнопка „Ответить/набор номера“
3. Кнопка „Отмена/закончить разговор“
4. Кнопка „Плей/Пауза / 1“
5. Кнопка „INT / 2“
6. Кнопка „Повтор / 3“
7. Кнопка „+10 / 4“
8. Кнопка „-10 / 5“
9. Кнопка „RDM / 6“
10. Кнопка „LOUD / 7“
11. Кнопка „AMS / 8“
12. Кнопка „Эквалайзер / 9“
13. Кнопка „0“
14. Кнопка „+ Громкость“
15. Кнопка „Сохранение радиостанций“
16. Кнопка „Назад“
17. Кнопка „Режим“
18. Кнопка „Вперед“
19. Кнопка „Без звука“
20. Кнопка „- Громкость“
21. Кнопка „CLK“

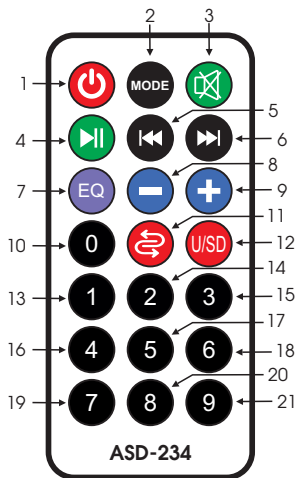

1. Кнопка „Вкл/Выкл“
2. Кнопка „Режим“
3. Кнопка „Без звука“
4. Кнопка „Плей/Пауза“
5. Кнопка „Назад“
6. Кнопка „Вперед“
7. Кнопка „Эквалайзер“
8. Кнопка „- Громкость“
9. Кнопка „+ Громкость“
10. Кнопка „0“
11. Кнопка „RDM“
12. Кнопка „USB/SD“
13. Кнопка „1“
14. Кнопка „2“
15. Кнопка „3“
16. Кнопка „4“
17. Кнопка „5“
18. Кнопка „6“
19. Кнопка „7“
20. Кнопка „8“
21. Кнопка „9“

УСТАНОВКА/ЗАМЕНА БАТАРЕИ ПУЛЬТА

ВНИМАНИЕ: Взрывоопасно! Не подвергайте батареи воздействию высоких температур, прямых солнечных лучей или огня. Запрещается сжигать батарейки.

ПРИМЕЧАНИЕ: По умолчанию в пульте ДУ установлена батарейка CR2025. При первом использовании вытяните защитный язычок, чтобы замкнуть цепь питания пульта ДУ с батарейкой.

При разрядке батареи ее необходимо извлечь и заменить на новую в такой последовательности:

1. Откройте отсек для батареи
2. Вставьте одну батарею CR2025, соблюдая указанную полярность.
3. Закройте отсек батареи.



СХЕМА ПОДКЛЮЧЕНИЯ



ПОРЯДОК ПОДКЛЮЧЕНИЯ

1. Подключение динамиков

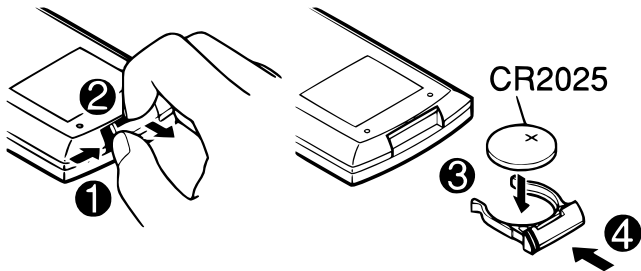
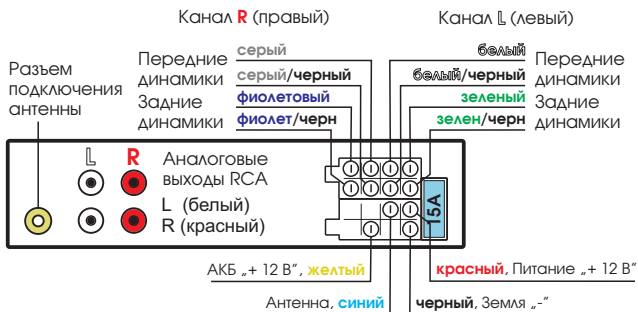
Устройство предназначено для подключения динамиков с сопротивлением от 4 Ом до 8 Ом. Подключите провода в соответствии со схемой подключения. Цветной провод с черной полосой подключается к клемме „-“ динамика.

2. Подключение антенны

Подключить радио антенну возможно двумя способами:

1. Подключите радио антенну в соответствующее гнездо на задней панели устройства.
2. Подключите радио антенну непосредственно к синему проводу (на схеме обозначен „Антенна“).

3. Подключение усилителя/саббуфера

Вы можете дополнительно подключить внешний усилитель аудио сигнала с помощью разъемов RCA (колокольчики) расположенных на задней панели магнитолы. Подключение производится в соответствии со схемой.

4. Подключение питания

ВНИМАНИЕ: Этот аппарат работает от источника постоянного тока с напряжением 12 В, с минусом на массе.

1. Перед началом подключения питания отключите источник питания, вынув предохранитель.
2. Подключите желтый кабель питания к сети питания +12В. Подключите кабель красного цвета к сети зажигания.
3. Подключите черный провод на «землю» или к металлическим частям кузова автомобиля.

ПРИМЕЧАНИЕ: Если предохранитель перегорел, это свидетельствует о неисправности подключения, что может создать опасность при дальнейшем использовании.

В таком случае проведите тщательную проверку всех соединений во избежание дальнейших повреждений.

УСТАНОВКА

ПРИМЕЧАНИЕ: Перед установкой убедитесь, что отверстие в приборной панели соответствует размерам 183x53,5 мм (стандарт 1 DIN).

1. Снимите рамку для монтажа с магнитолы.
2. Установите раму для монтажа в отверстие в приборной панели, зафиксируйте ее отогнув язычки наружу.
3. Задвиньте магнитолу в приборную панель до щелчка.

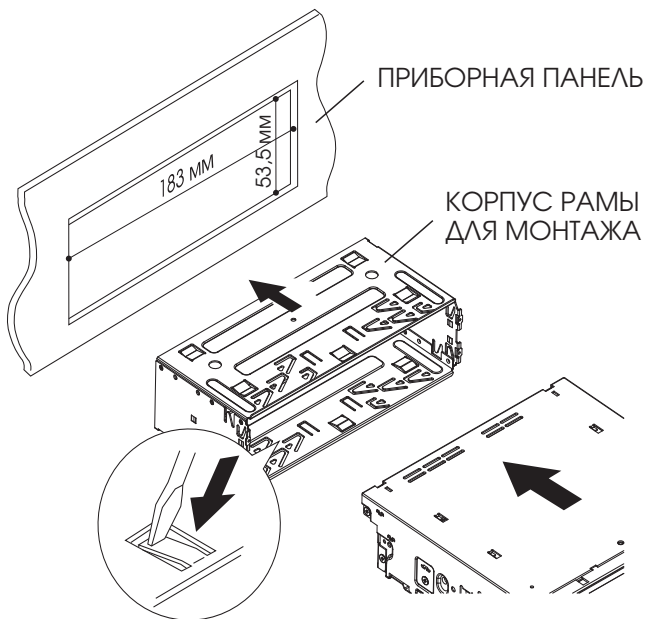

ОСНОВНЫЕ ФУНКЦИИ УСТРОЙСТВА

PWR (Кнопка „Вкл/Выкл“)

Нажмите эту кнопку для включения питания автомагнитолы, для выключения питания нажмите кнопку повторно.

MOD (Кнопка „Режим“)

Кратковременным нажатием этой кнопки происходит смена режимов; Радио / AUX (аналоговый вход) / BT (соединение bluetooth) / USB / micro SD.

MUTE (Кнопка на ПДУ „Без звука“)

Нажмите эту кнопку для выключения звука, для включения нажмите кнопку еще раз.

EQ (Кнопка на ПДУ „Эквалайзер“)

Кратковременным нажатием этой кнопки происходит смена настроек эквалайзера для воспроизводимой музыки: POP, CLASS, ROCK, EQ OFF (Отключение эквалайзера)

PLAY/PAUSE (Кнопка „Воспроизведение/пауза“)

В режиме BT/USB/SD плеера нажмите эту кнопку для остановки / воспроизведения аудио композиции, на дисплее отобразиться „PAUSE“, чтобы продолжить воспроизведение нажмите кнопку „Плей/пауза“ еще раз.

RPT (Кнопка „Повтор“)

В режиме USB/SD плеера нажмите кнопку „RPT“, на дисплее отобразиться „RPT“, устройство будет воспроизводить выбранный аудио файл или коллекцию файлов по кругу. Нажмите кнопку „RPT“ еще раз для остановки повторения выбранной композиции или коллекции файлов.

BND (Кнопка „Сохранение радиостанций“)

Если в процессе прослушивания радио вам понравилась радиостанция, нажмите кнопку „BND“ для ее сохранения как «избранная». Всего возможно

сохранение 5-ти «избранных» радиостанций. Для переключения между «избранными» радиостанциями используйте кнопки «1»-«5».

NEXT (Кнопка „Вперед“)

В режиме BT/USB/SD плеера нажмите кнопку **„Вперед“** для перехода к воспроизведению следующей композиции.

В режиме радио нажмите кнопку **„Вперед“** для изменения принимаемой частоты.

При долговременном нажатии кнопки происходит изменение значения настроек поиска радиостанций **„AUTO“** - автоматический поиск / **„MANUAL“** - ручной поиск.

При автоматическом поиске будет происходить изменение частоты до обнаружения сигнала радиостанции. При ручном поиске изменение частоты равно 0.1 МГц при каждом нажатии кнопки.

PREV (Кнопка „Назад“)

В режиме BT/USB/SD плеера нажмите кнопку **„Назад“** для возврата к воспроизведению предыдущей композиции.

В режиме радио нажмите кнопку **„Назад“** для изменения принимаемой частоты.

VOL (Ручка регулировки „Громкость“)

Для регулировки громкости поверните ручку регулировки вправо (нажмите кнопку **„+“** на пульте) для увеличения громкости или влево (нажмите кнопку **„-“** на пульте) для уменьшения. На дисплее отобразится уровень громкости.

НАСТРОЙКИ

Для выбора настроек нажмите на центр ручки регулировки **„Выбор“**. Поворотом ручки происходит изменение настроек, нажатием на центр их сохранение и переход к следующему параметру настроек.

BAS (Низкие частоты)

Установка звучания низких частот.

TRE (Высокие частоты)

Установка звучания высоких частот.

BAL (Баланс)

Установка соотношения значения громкости для правых/левых динамиков.

FAD (Затухание)

Установка соотношения значения громкости для правых/левых динамиков.

LOUD (Режим звучания тонкомпенсации)

Установка увеличенной громкости звучания.

EQ (Эквалайзер)

Выбор настроек эквалайзера: POP, CLASS, ROCK, EQ OFF.

TIME (Время)

Выбор режима отображения часов: 12 / 24 часа.

STEREO (Стерео/Моно)

Выбор режима звучания: Стерео / Моно.

УСТАНОВКА ЧАСОВ

Для выбора настроек времени кратковременными нажатиями на центр ручки регулировки «**Выбор**» выберите установку часов. На дисплее отобразится время с мигающим разделителем.

Длительным нажатием на центр ручки регулировки «**Выбор**» войдите в режим редактирования настроек времени.

Вращением ручки установите правильные значения. Переключение между часами и минутами происходит при кратковременном нажатии на центр ручки регулировки «**Выбор**».

По окончании установки настройки сохранятся автоматически.

РЕЖИМ USB/SD ПЛЕЕРА

При установке флеш-накопителя в разъем USB, автомагнитола автоматически перейдет в режим **USB/SD** плеера. Для выбора режима USB/SD плеера вручную, нажмите кнопку „**Режим**“ (или „**U/SD**“ на ПДУ, для модели ASD-234), на дисплее отобразится „**USB**“ / „**SD**“.

По умолчанию воспроизведение будет начато с первого файла из первой папки каталога отсортированного по алфавиту.

Для переключения воспроизведения композиций используйте кнопки „**Вперед**“ и „**Назад**“.

Во время воспроизведения композиции на дисплее отображается название воспроизводимого файла, его местоположение (папка), заголовок, альбом, исполнитель, номер, присвоенный файлу при сортировке в алфавитном порядке и время воспроизведения.

ПРИМЕЧАНИЕ: Для воспроизведения файлов с внешнего носителя он должен иметь файловую структуру FAT32.

РЕЖИМ BLUETOOTH ГАРНИТУРЫ

только для модели ASD-254BT

Чтобы войти в режим bluetooth гарнитуры кратковременно нажимайте кнопку „**Режим**“ до тех пор пока на дисплее не отобразиться надпись „**BT**“.

Магнитола доступна для подключения с любого устройства, поддерживающего работу с bluetooth гарнитурой.

Для установления соединения:

1. Произведите поиск доступных устройств bluetooth.
2. Найдите в списке устройство **BT MP3**.
3. Установите соединение с этим устройством.

Возможности при использовании магнитолы в качестве беспроводной гарнитуры:

1. Прослушивание аудио файлов

Для управления используйте кнопки: „Вперед”, “Назад” и „Плей/пауза”

2. Совершение звонков

Магнитола оснащена встроенным микрофоном.

Для управления используйте кнопки: „Вызов”, „Сброс”.

РЕЖИМ AUX (АНАЛОГОВЫЙ ВХОД)

Чтобы войти в режим AUX (аналоговый вход) кратковременно нажимайте кнопку „MODE” (Режим) до тех пор пока на дисплее не отобразиться надпись „AUX”. Магнитола доступна для подключения устройств с аналоговым выходом через разъем **Jack 3,5 мм**. В данном режиме магнитола является усилителем входного аудио сигнала.

ТЕХНИЧЕСКИЕ ХАРАКТЕРИСТИКИ

Тип панели.....	несъемная
Место установки.....	1 DIN
Дисплей.....	Цветной сегментный LCD
Номинальное напряжение питания:.....	11-15 В
Сопротивление динамиков:.....	4-8 Ом
Максимальная выходная мощность:.....	4x50 Вт
Поддержка внешних устройств:.....	USB, SD, BT, AUX
Часы:.....	цифровые
Эквалайзер.....	встроенный
Bluetooth.....	есть*
<i>Воспроизведение с внешних носителей:</i>	
Диапазон частот.....	20 Гц - 20 кГц
Отношение сигнал/шум.....	50 Дб
<i>Радиоприемник:</i>	
Диапазон частот.....	FM (87,5-108,0) МГц
Промежуточная частота.....	10,7 МГц
Чувствительность.....	не хуже 3 мкВ
Разделение стерео каналов.....	25 Дб на 1 кГц
Отношение сигнал/шум.....	50 Дб
<i>Внешние параметры:</i>	
Габаритные размеры (упаковка).....	210x180x83 мм
Вес (нетто).....	220 гр

КОМПЛЕКТ ПОСТАВКИ

Автомобильная магнитола.....	1 шт
Шлейф проводов.....	2 шт
Пульт ДУ.....	1 шт
Рамка для монтажа.....	1 шт
Инструкция на русском языке.....	1 шт
Упаковочная коробка.....	1 шт

ГАРАНТИЙНЫЕ ОБЯЗАТЕЛЬСТВА

Гарантийный срок эксплуатации прибора - 12 месяцев со дня продажи. В течение гарантийного срока производится безвозмездный ремонт при соблюдении потребителем правил эксплуатации. Без предъявления гарантийного талона, при механических повреждениях и неисправностях, возникших из-за неправильной эксплуатации, гарантийный ремонт не осуществляется.

В случае неисправности, при соблюдении всех требований эксплуатации, обмен прибора производится по месту продажи.

При возникновении проблем с функционированием прибора обращайтесь за консультацией по телефону (812) 708-20-25 или на форум: <http://orionspb.ru/forum>

Дата продажи _____

Подпись продавца _____

Сделано в Китае по заказу: **ООО "НПП "ОРИОН СПБ"**
192283, Санкт-Петербург, Загребский бульвар, д.33
E-mail: orion@orionspb.ru, www.orionspb.ru
